

COLLEZIONE *light*

catalogue
02.18

Tank light catalogue 02.18

Collezione Tank light

Lavorazioni speciali

Punti di forza

Tipologie aperture

Tipologie telaio

TANK
COLLEZIONE *light*

CE **CLASSE RC 3**
in accordo con gli standard europei
UNI EN 1627:2011
UNI EN 1628:2011
UNI EN 1630:2011

**la grata a battente tank light
è il sistema di sicurezza più
semplice ed economico per
proteggere la tua casa.**

Realizzata con profili commerciali, TANK LIGHT racchiude in sé la sicurezza dell'artigianalità, abbinata ad uno standard produttivo industriale, garantito dalla classe RC 3.

Vasta scelta di modelli, anche a richiesta.



ovale tondo rettangolare quadro



gala square xena vila sida silk zoe runa siena

colorazioni standard*

9010 GR	1013 GR	6005 GR	7001 GR
grigio ferro	marrone cuoio	8019 GR	9005 GR

caratteristiche tecniche tank light

Telaio perimetrale profilo commerciale TS 21Z	Serratura a baionetta
Anta profilo commerciale	Cilindro europeo
Cerniere a goccia	Puntale antitaglio superiore ed inferiore Ø16
Rostri antistrappo	

* per altre colorazioni fuori standard a listino

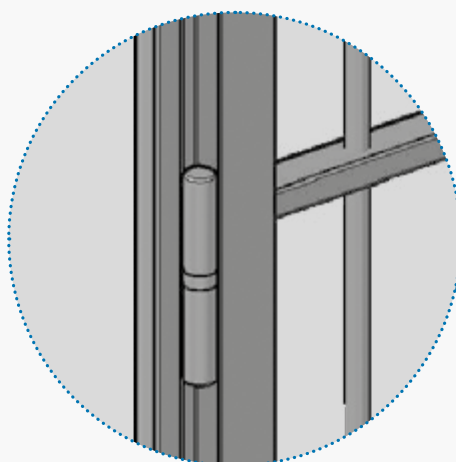

< cerniera a goccia

lavorazioni speciali



soluzione
a trapezio

soluzione ad arco
tutto sesto o sesto
ribassato*

soluzione
sopraluce fisso

soluzione
sopraluce fisso
a trapezio

soluzione
sopraluce fisso
ad arco tutto sesto
o sesto ribassato*

* Previa fattibilità tecnica, con $> \varnothing 800$ mm

punti di forza



rostri antistrappo

Inseriti sul bordo dell'anta, n° 3 per ante porta finestra n° 2 per ante finestre entrano nei corrispondenti fori del telaio fisso.

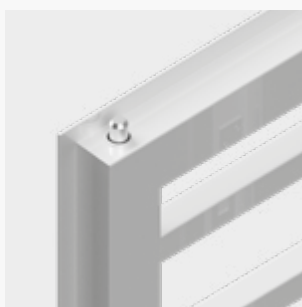

puntale antitaglio

la chiusura superiore ed inferiore avviene per mezzo di puntali antitaglio che si innestano all'interno del telaio in acciaio con chiusura della serratura.



cilindro europeo

cilindro di ultima generazione garantisce una efficace chiusura.

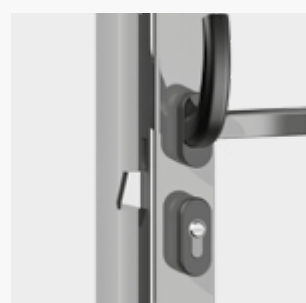

serratura a baionetta



cerniera a goccia

FINITURE MANIGLIA di serie

argento



nero



MANIGLIA RIBASSATA su richiesta

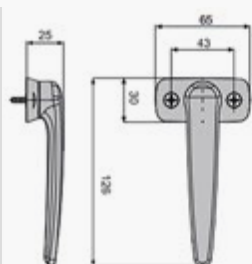
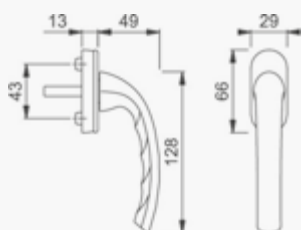

tank light

tipologie apertura

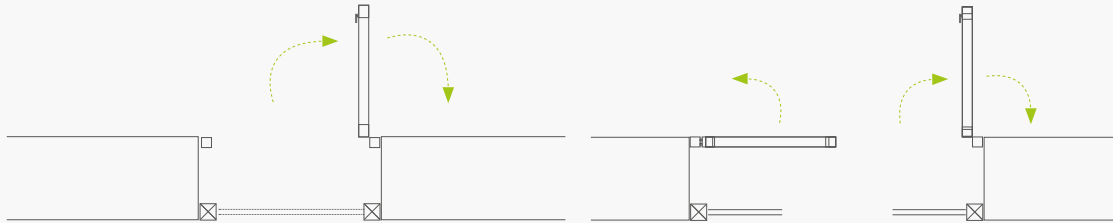

A 1 ante | spingere dx o sx

B 2 ante | spingere dx o sx

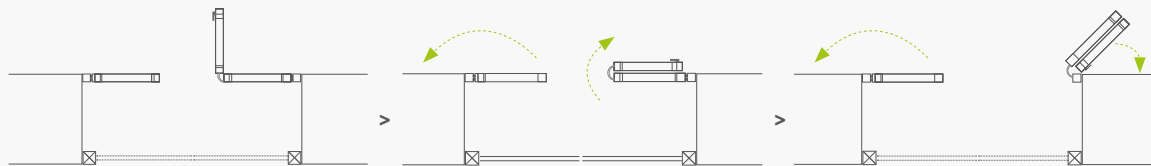

C 3 ante | anta principale a spingere | 2 dx e 1 sx | 2sx e 1 dx

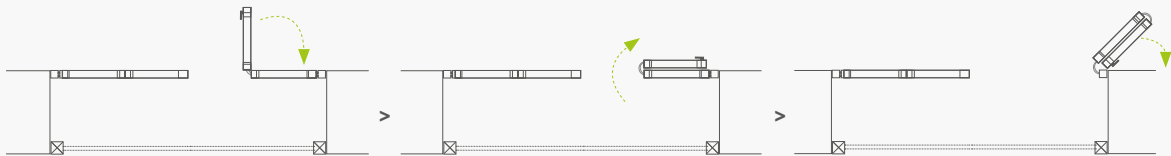

D 4 ante | anta principale a spingere | 2 dx e 2 sx

tank light

tipologie telaio

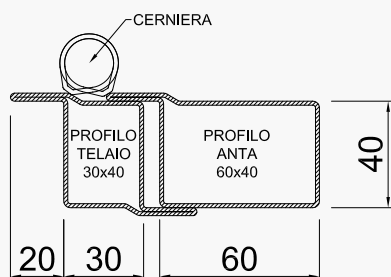

telaio A.TL

standard

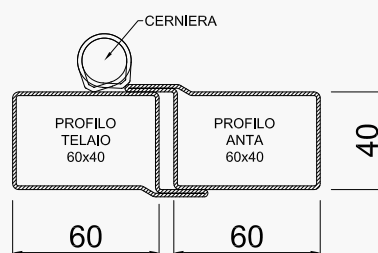

telaio B.TL

fuori standard

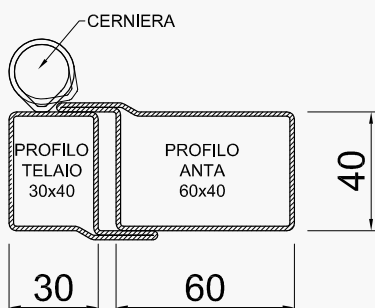

telaio C.TL

di serie

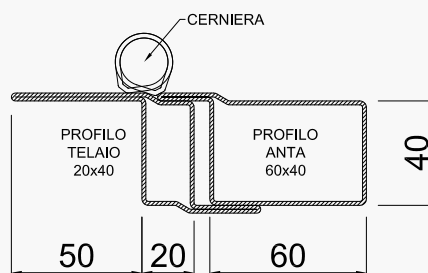

telaio D.TL

fuori standard

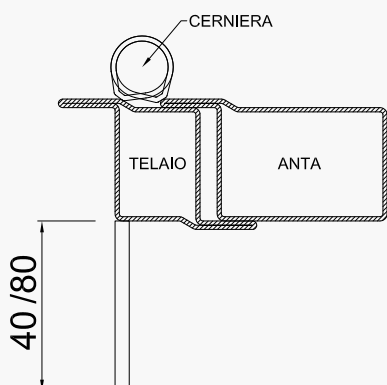

distanz. di fissaggio prof. 40 mm

fuori standard

distanz. di fissaggio prof. 80 mm

fuori standard

disponibile per i modelli A.TL - B.TL - C.TL - D.TL.



GRUPPO ESSE S.r.l.

S.P. 231 Km 1+773
70026 Modugno (BA)

Tel. +39 080 5368080
Fax +39 080 5355021
e-mail: info@gruppoesse.com

www.gruppoesse.com

